

第23回宮崎市地区対抗ミニバレーボール大会 大会成績

【開催日】令和2年11月22日（日）

【場所】宮崎市総合体育館

（ 参加チーム数 47チーム 参加者数 250名 ）

各部門の成績

●男子39歳以下の部（10チーム）

	優勝		準優勝		第3位	
	地区名	チーム名	地区名	チーム名	地区名	チーム名
1位グループ	瓜生野	瓜生野	大淀	大坪南	高岡	祇園台
					東大宮	花ヶ島
2位グループ	本郷	本郷	—	—	—	—

●女子39歳以下の部（7チーム）

	優勝		準優勝		第3位	
	地区名	チーム名	地区名	チーム名	地区名	チーム名
1位グループ	大淀	花山手	高岡	高岡五区	住吉	四本松B
					瓜生野	瓜生野

●男子40歳以上の部（13チーム）

	優勝		準優勝		第3位	
	地区名	チーム名	地区名	チーム名	地区名	チーム名
1位グループ	本郷	本郷	大宮	下北方町南区	潮見	昭和
					住吉	宿森
2位グループ	瓜生野	瓜生野	—	—	—	—
3位グループ	生目台	生目台西団地	—	—	—	—

●女子40歳以上の部（8チーム）

	優勝		準優勝		第3位	
	地区名	チーム名	地区名	チーム名	地区名	チーム名
1位グループ	東大宮	北花ヶ島	住吉	四本松A	瓜生野	瓜生野
					大宮	神宮西
2位グループ	江平	青葉	—	—	—	—

●60歳以上の部（9チーム）

	優勝		準優勝		第3位	
	地区名	チーム名	地区名	チーム名	地区名	チーム名
1位グループ	本郷	本郷	住吉	北部	大淀	淀川
					生目台	生目台西団地
2位グループ	東大宮	花ヶ島	—	—	—	—

男子39歳以下の部 予選リーグ(10チーム)

【1コート】

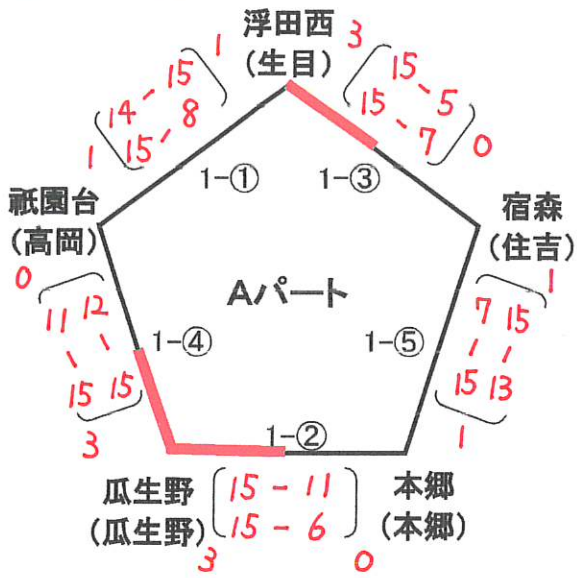

審判	1-①	本郷
	1-②	浮田西
	1-③	瓜生野
	1-④	宿森
	1-⑤	祇園台

【2コート】

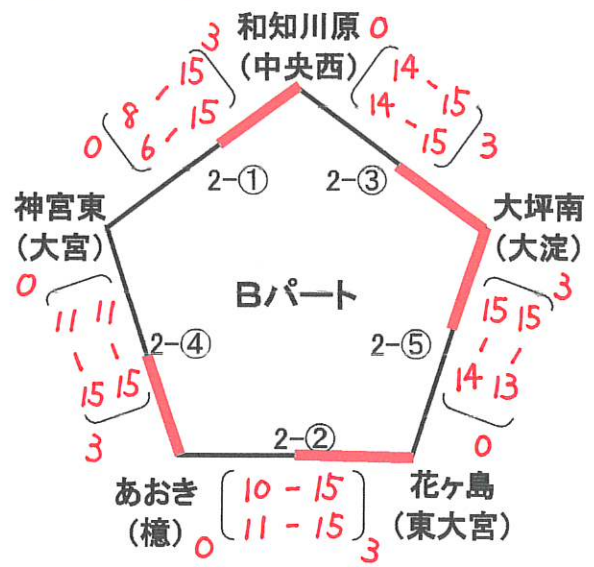

審判	2-①	花ヶ島
	2-②	和知川原
	2-③	あおき
	2-④	大坪南
	2-⑤	神宮東

男子39歳以下の部 決勝トーナメント(10チーム)

<決勝トーナメント①> 【1・2コート】

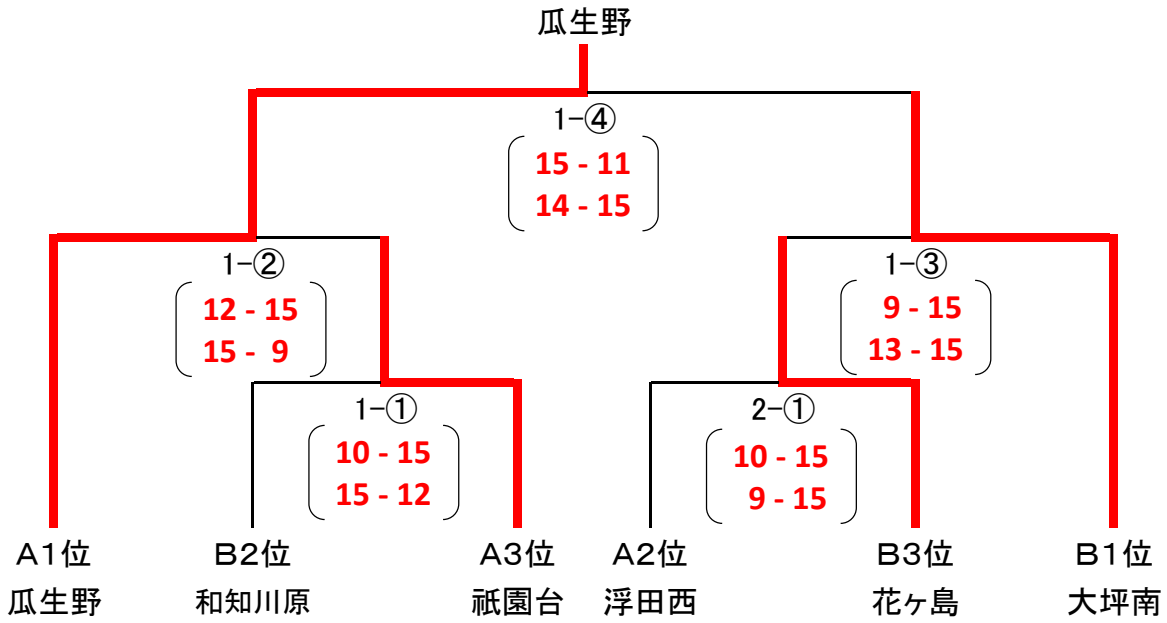

審判	1-①	A1位
	1-②	1-①負け
	1-③	1-②負け

審判	1-④	1-③負け
	2-①	B1位

<決勝トーナメント②> 【2コート】

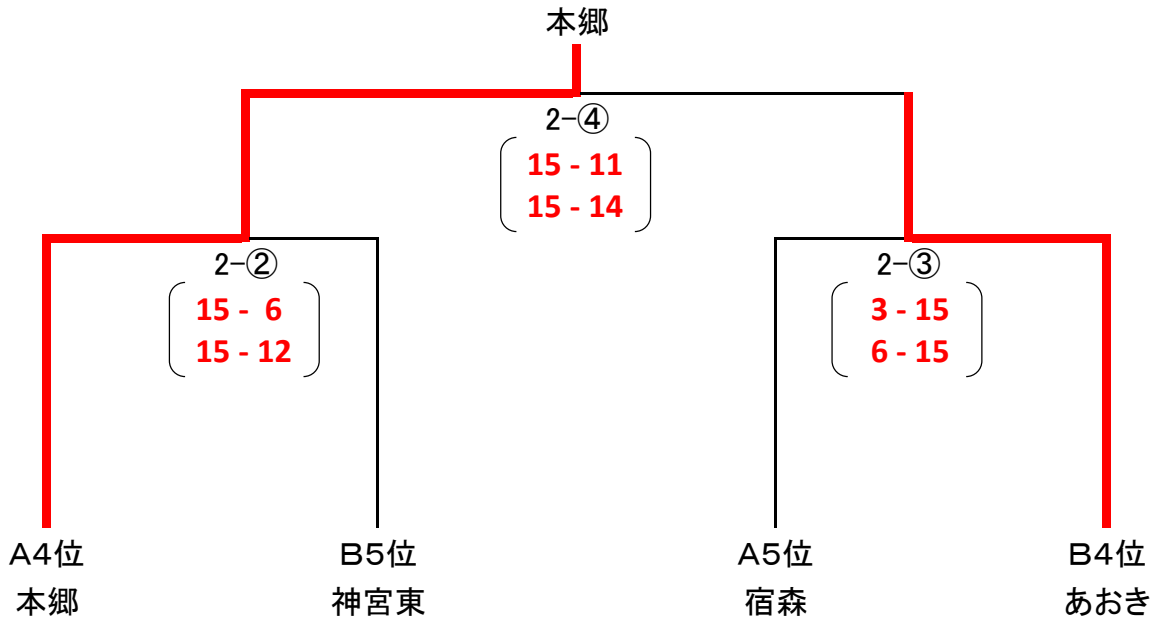

審判	2-②	2-①負け
	2-③	2-②負け
	2-④	2-③負け

女子39歳以下の部 予選リーグ(7チーム)

【剣道場1コート】

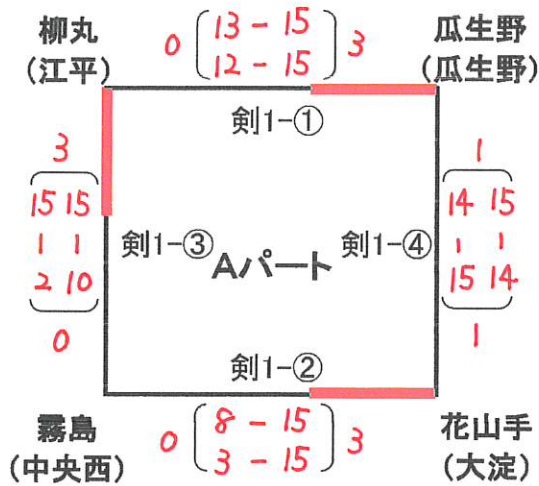

審判	剣1-①	霧島
	剣1-②	瓜生野
	剣1-③	花山手
	剣1-④	柳丸

【剣道場2コート】

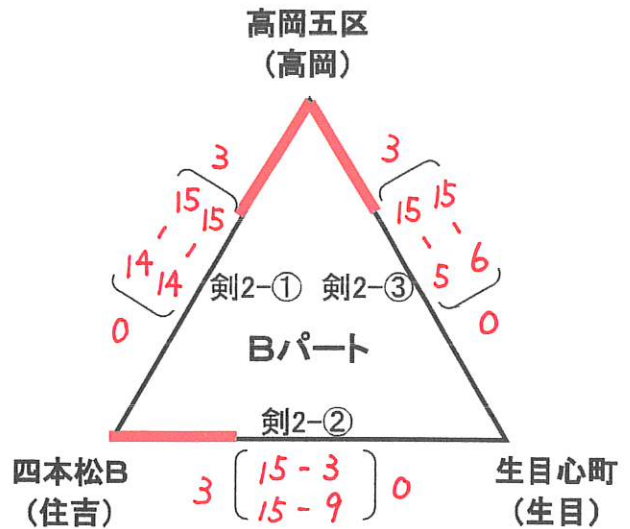

審判	剣2-①	生目心町
	剣2-②	高岡五区
	剣2-③	四本松B

女子39歳以下の部 決勝トーナメント(7チーム)

【剣道場1・2コート】

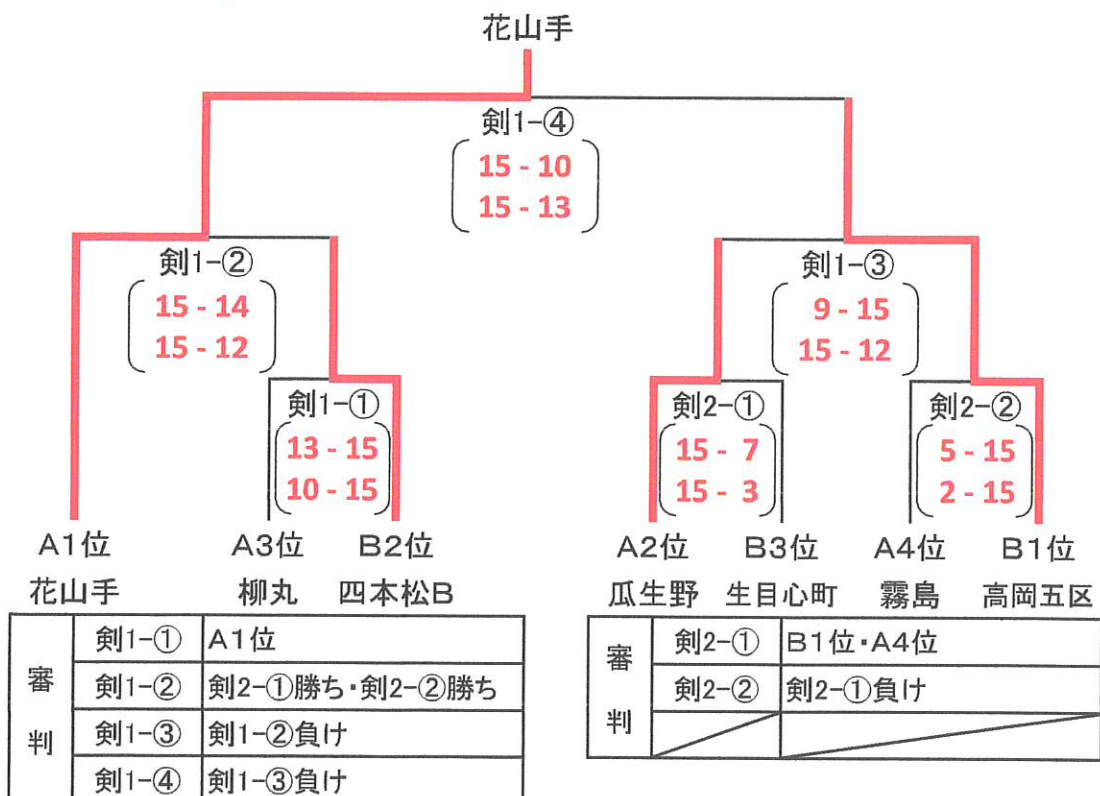

審判	剣1-①	A1位
	剣1-②	剣2-①勝ち・剣2-②勝ち
	剣1-③	剣1-②負け
	剣1-④	剣1-③負け

審判	剣2-①	B1位・A4位
	剣2-②	剣2-①負け

※決勝トーナメント「剣1-①」「剣2-①」「剣2-②」までは、午前中に実施する。

男子40歳以上の部 予選リーグ(13チーム)

【3・7コート】

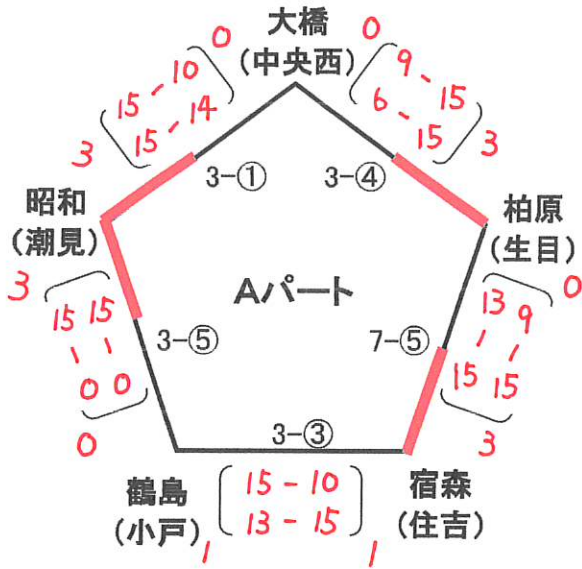

審判	3-①	宿森
	3-③	柏原
	3-④	鶴島
	3-⑤	大橋
	7-⑤	昭和

※「7-⑤」は、「3-⑤」終了後に開始

【3・4コート】

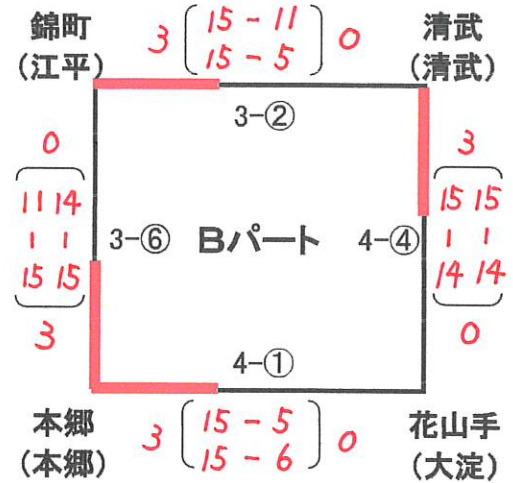

審判	3-②	本郷
	3-⑥	花山手
	4-①	清武
	4-④	錦町

【4コート】

生目台西団地 (生目台) 0 (12-15) 3 下北方町南区 (大宮)

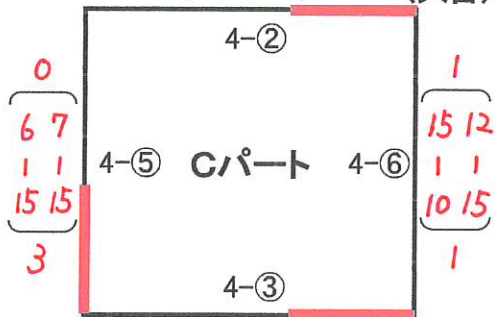

瓜生野 (瓜生野) 0 (11-15) 3 北花ヶ島 (東大宮)

審判	4-②	瓜生野
	4-③	下北方町南区
	4-⑤	北花ヶ島
	4-⑥	生目台西団地

男子40歳以上の部 決勝トーナメント(13チーム)

<決勝トーナメント①> 【5コート】

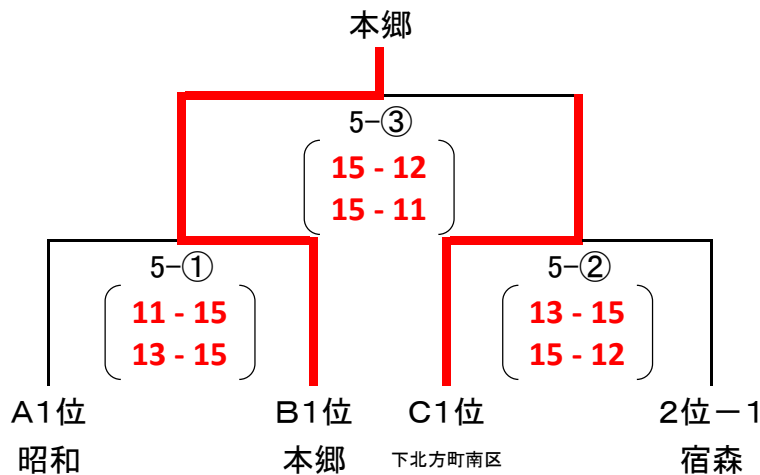

審判	5-①	C1位・2位-1
	5-②	5-①負け
	5-③	5-②負け

(2位のチームの選出方法)

- 各パートの2位のうち、
- 1 勝ち点が多いチーム
 - 2 勝ち点と同点の場合、得点が多いチーム
 - 3 得点と同点の場合、失点の少ないチーム
 - 4 上記全てが同一の場合、チーム1人によるジャンケン
- の順番により、上位1チームを選出する。

<決勝トーナメント②> 【3コート】

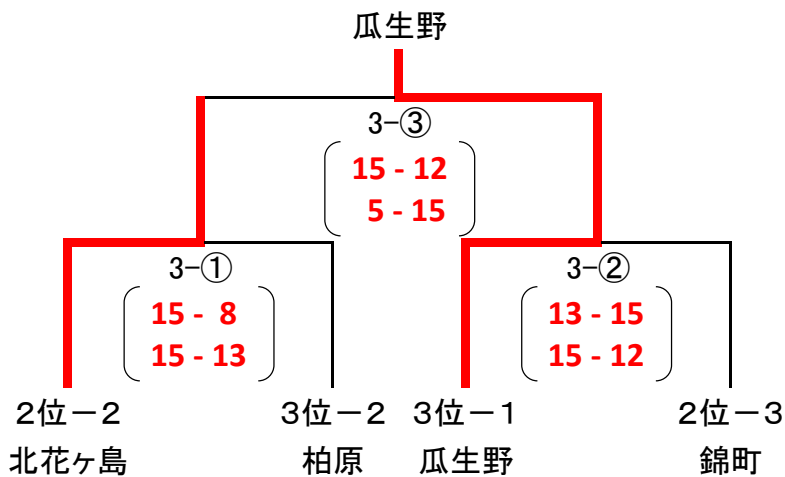

審判	3-①	3位-1・2位-3
	3-②	3-①負け
	3-③	3-②負け

(2位のチームの選出方法)

各パートの2位のうち、決勝トーナメント①に選出されなかったチーム

(3位のチームの選出方法)

- 各パートの3位のうち、
- 1 勝ち点が多いチーム
 - 2 勝ち点と同点の場合、得点が多いチーム
 - 3 得点と同点の場合、失点の少ないチーム
 - 4 上記全てが同一の場合、チーム1人によるジャンケン
- の順番により、上位2チームを選出する。

<決勝トーナメント③> 【4コート】

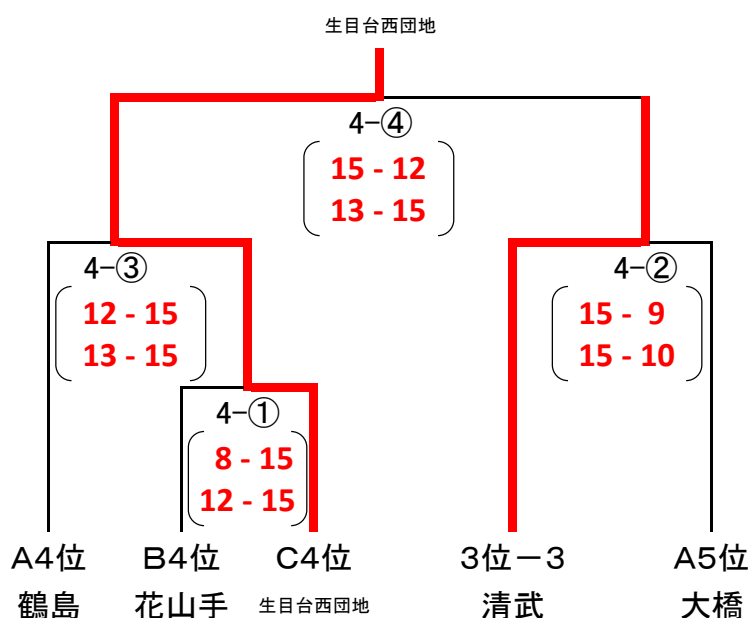

審判	4-①	A4位
	4-②	4-①負け
	4-③	4-②負け
	4-④	4-③負け

(3位のチームの選出方法)

各パートの3位のうち、決勝トーナメント②に選出されなかったチーム

女子40歳以上の部 予選リーグ(8チーム)

【6コート】

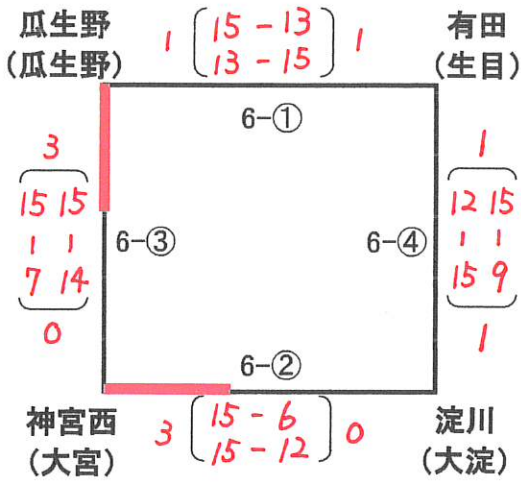

審判	6-①	神宮西
	6-②	有田
	6-③	淀川
	6-④	瓜生野

【7コート】

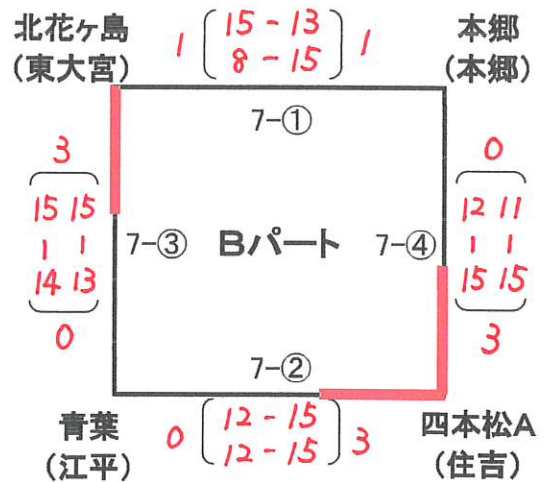

審判	7-①	青葉
	7-②	本郷
	7-③	四本松A
	7-④	北花ヶ島

女子40歳以上の部 決勝トーナメント(8チーム)

<決勝トーナメント①> 【6コート】

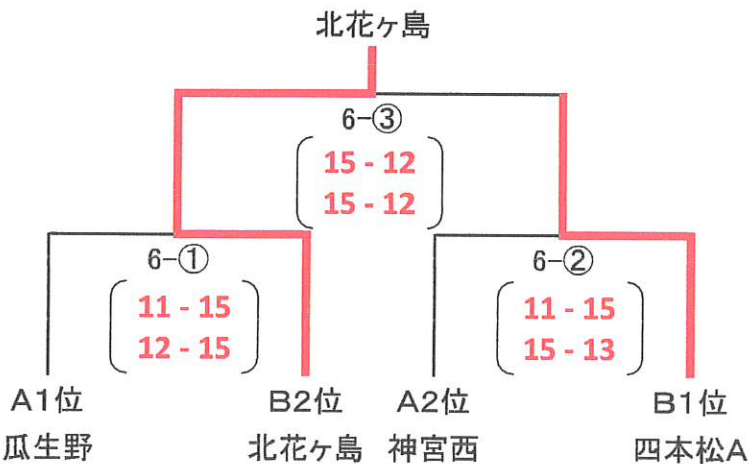

審判	6-①	A2位・B1位
	6-②	6-①負け
	6-③	6-②負け

<決勝トーナメント②> 【7コート】

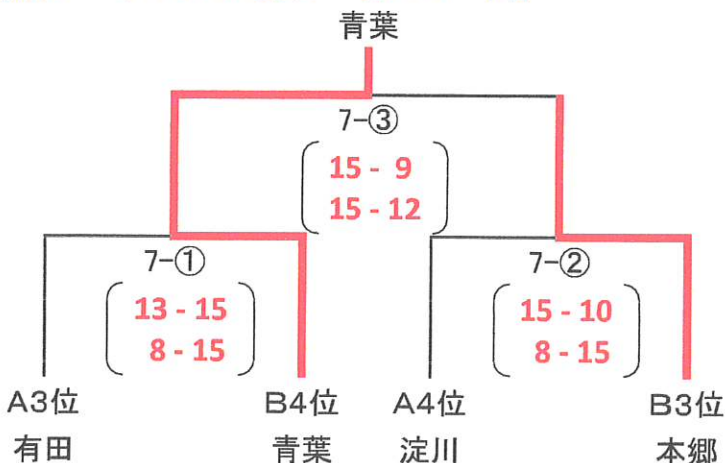

審判	7-①	A4位・B3位
	7-②	7-①負け
	7-③	7-②負け

60歳以上の部 予選リーグ(9チーム)

【8コート】

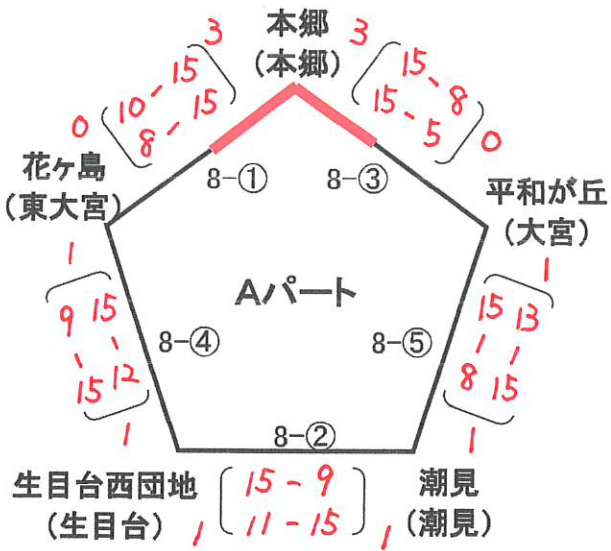

審判	8-①	潮見
	8-②	本郷
	8-③	生目台西団地
	8-④	平和が丘
	8-⑤	花ヶ島

【9コート】

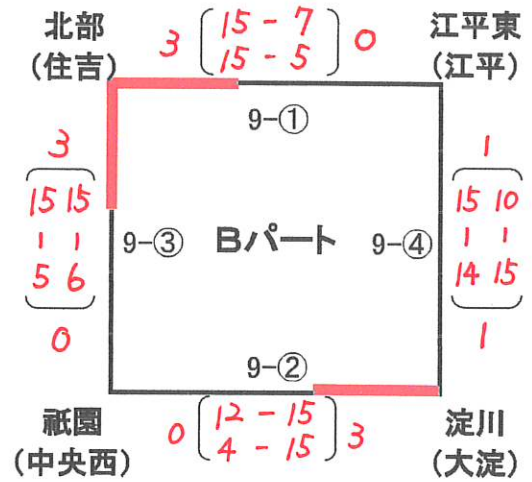

審判	9-①	祇園
	9-②	江平東
	9-③	淀川
	9-④	北部

60歳以上の部 決勝トーナメント(9チーム)

<決勝トーナメント①> 【8コート】

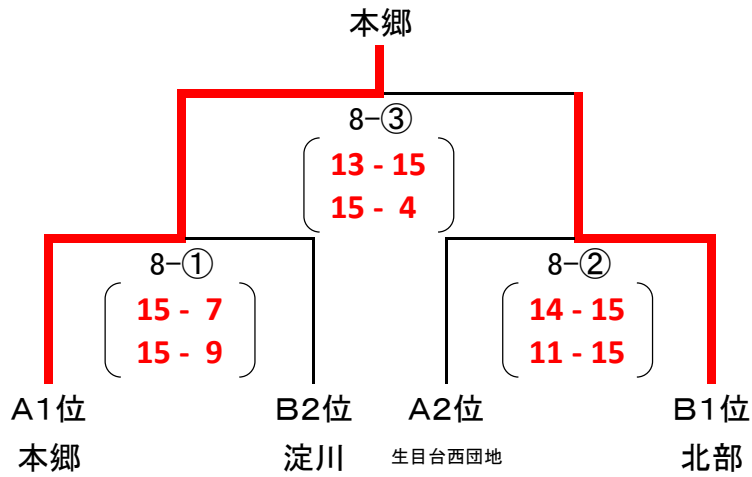

審判	8-①	A2位・B1位
	8-②	8-①負け
	8-③	8-②負け

<決勝トーナメント②> 【9コート】

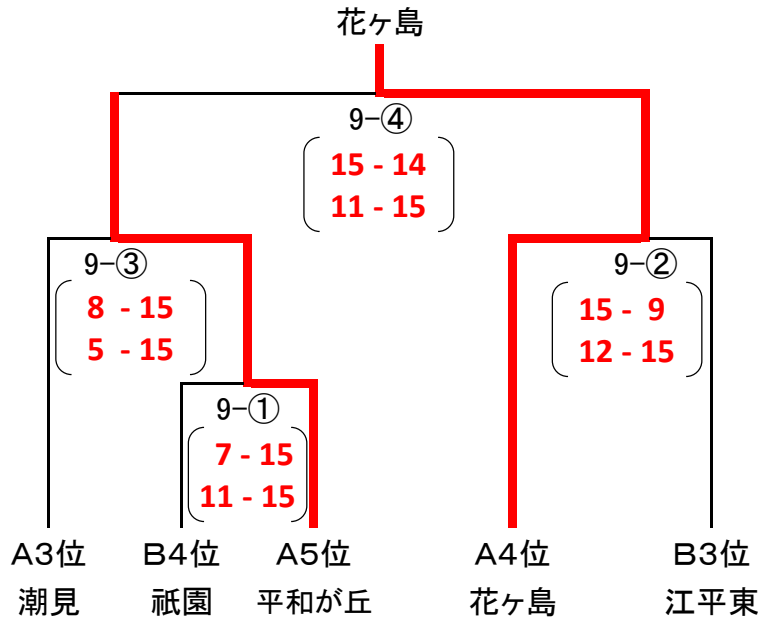

審判	9-①	A3位
	9-②	9-①負け
	9-③	9-②負け
	9-④	9-③負け